











Anssems
KLT

DER FUNKTIONALE KIPPER

ab
2.649,- €



- TIEFLADER 
- HOCHLADER 
- MULTITRANSPORTER 
- FAHRZEUGTRANSPORTER 
- KIPPER** 
- DECKELANHÄNGER 
- KOFFERANHÄNGER 
- PFERDEANHÄNGER 
- BAUWAGEN 

ANHÄNGER KAUFEN - DIREKT BEIM HERSTELLER
RÜCKWÄRTS-KIPPER **KLT**

Anssems
.com

Anssems



**ÜBER 300 ANHÄNGER
DIREKT AB LAGER**

Über Anssems.com

Anssems.com Deutschland GmbH verkauft Anhänger an Privatpersonen und Unternehmen in über 12 Anhänger Megastores deutschlandweit. Anssems.com ist Teil der Anssems-Gruppe. Die Anssems-Gruppe entwickelt, produziert und verkauft Anhänger unter den Marken Hulco und Anssems. Mit Produktionsstätten in Deutschland, den Niederlanden und Frankreich hat sich das Familienunternehmen zu einem starken europäischen Akteur entwickelt.

7 Gründe für die Wahl von Anssems.com

- ✔ **Direkt beim Hersteller kaufen**
- ✔ **Höchste Qualität seit 45 Jahren**
- ✔ **Viel Auswahl an Anhängerzubehör**
- ✔ **Über 300 Anhänger direkt ab Lager**
- ✔ **Professionelle und Fachkundige Beratung**
- ✔ **12 Anhänger Megastores deutschlandweit**
- ✔ **Webshop geöffnet 24/7**



**Unschlagbar
günstig!**

Basic Rückwärts-Kipper serienmäßig ausgestattet mit Alubordwänden und Stützrad

KLTT 2000.305×150

Hersteller: Anssems
Artikelnummer: 1.31.1.1106.00



3.399,- € ~~4.935,- €~~ inkl. MwSt.



Produkt Typ	KLT
Gesamtgewicht	2000 kg
Leergewicht	380 kg
Nutzlast	1620 kg
Kasteninnenmaß	305 x 150 x 30 cm

- Pluspunkte**
- ✓ Geringes Leergewicht
 - ✓ Hydraulisches Kippsystem
 - ✓ 8 Bindehaken am Ladeplattform

Wird oft zusammen gekauft mit:

Aufsatzbordwände 305x150x30

Artikelnummer: 1.75.2.3105.03



950,- €
~~1.025,- €~~

**Dieses Produkt
jetzt ansehen**

[Zum Shop gehen >](#)

KLTB 1350.251×150

Hersteller: Anssems | Artikelnummer: 1.31.1.0805.00



2.649,- € ~~3.435,- €~~ inkl. MwSt.



Produkt Typ	KLT
Gesamtgewicht	1350 kg
Leergewicht	300 kg
Nutzlast	1050 kg
Kasteninnenmaß	251 x 150 x 30 cm

- Pluspunkte**
- ✓ Geringes Leergewicht
 - ✓ Hydraulisches Kippsystem
 - ✓ 8 Bindehaken am Ladeplattform

Wird oft zusammen gekauft mit:

Vordergitter 150×75

Artikelnummer: 1.65.1.3103.00



95,- €
~~102,- €~~

**Dieses Produkt
jetzt ansehen**

[Zum Shop gehen >](#)

Aktuelle Preise 25-09-2024. Die Preise im Shop können variieren.

Anssems
.com

KLT Rückwärts-Kipper, ein zuverlässiger Arbeitspartner.

Diese budgetfreundlichen Rückwärtskipper können für viele Zwecke verwendet werden und haben ein geringes Eigengewicht. Die Kippfunktion kann manuell von der Deichsel aus bedient werden. Der Ladeboden ist durch die umklappbaren Aluminiumseitenbordwände leicht zugänglich. Die feste Vorderbordwand bietet zusätzliche Stabilität für den Aufbau. Alle Bordwände sind mit einem integrierten Bindschienensystem zur einfachen Sicherung eines Ladungsnetzes ausgestattet vorgesehen.

**DER ANSSEMS KLT IST
GENAU DAS, WONACH
ICH GESUCHT HABE**



KLT Einachser gebremst
mit Handpumpe

KLT Tandem gebremst
mit Handpumpe

Langlebig und geringes Eigengewicht

Die Herstellung des KLT-Chassis erfolgt mit Laserschneider und extrem genauen Schweißrobotern. Alle Teile des Chassis sind vollverzinkt. Der robuste Ladeboden besteht aus Multiplex mit einem rutschfesten Profil, das durch Stahlrohrprofile gestützt wird. Dank des intelligenten Designs bleibt viel Ladekapazität erhalten. Die Beleuchtung, die Achsen, die Kupplung und die Auflaufbremse sind ebenfalls aus 1A-Qualität.

**Alle KLT-Modelle
im Shop anzeigen**

[Kaufen Sie Ihren Anhänger online >](#)



Deichselprofile führen bis zur Rückseite der Ladeplattform



Zuverlässige und helle Beleuchtung



Leicht zugänglicher Ladeboden



Bordwände einfach zu öffnen und zu schließen



Hydraulisches Kippsystem



Bindeschiene für verstellbare Netzhaken oder Bindeösen



8 Bindehaken an der Innenseite der Ladeplattform

Hydrauliksteuerung für Kippfunktion

Multiplex-Ladeboden mit Antirutschbeschichtung

Spannverschlüsse

Gute Bodenunterstützung durch Rechteckrohrprofil

Integrierte Bindeschiene

Kotflügel aus Stahl



Klappbare Seitenbordwände, klappbare Rückwand

1A-Qualität Aufaufbremse

Serienmäßig mit Stützrad ausgestattet

Durchgehende Deichsel aus Rechteckrohrprofilen

Seitenmarkierungsreflektoren

Achsstoßdämpfer als Zubehör

Achsen und Räder in 1A-Qualität

Weitere Optionen

Manchmal möchten Sie einfach etwas zusätzlichen Laderaum oder extra Annehmlichkeiten. Anssems hat dafür verschiedenes Zubehör im Programm. Je nachdem was Sie transportieren möchten, können Sie Ihren Anssems KLT für Ihren persönlichen Einsatz optimieren.

DANK DER AUFSATZBORDWÄNDE KANN ICH MEINEN ANSSEMS KLT OPTIMAL EINSETZEN

Brauchen Sie eine individuelle Kaufberatung?

[Termin vereinbaren >](#)

Anhängierzubehör anzeigen

[Zum Anhängierzubehör >](#)



Ein Vordergitter bietet zusätzliche Optionen zur Ladungssicherung und ist somit ein häufig gewähltes Zubehör.



Mit den 30 cm Aufsatzbordwänden können Sie eine Ladehöhe von 60 cm erreichen. Die Flachplane ist einfach zu montieren, auch in Kombination mit Aufsatzbordwänden.



Zubehör:
Achsstoßdämpfer für
zusätzlichen Fahrkomfort



Zubehör:
Reserverad

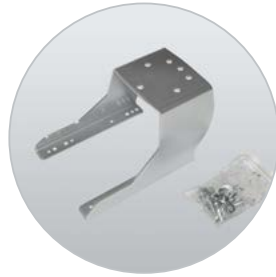

Zubehör:
Reserveradhalterung



Zubehör:
Netzhaken



Zubehör: Vordergitter
aus Stahl



Zubehör:
Flachplane

Aufsatzbordwände
30 cm hoch



Bequem und wendig

Die gute Straßenlage und die zuverlässige Auflaufbremse garantieren Sicherheit und komfortables Fahren. Schüttgüter wie Holz oder Gartenabfälle bereitet Ihrem Anssems KLT keine Probleme. Dank der Wendigkeit von diesem Modell, können Sie die Ladung genau am richtigen Ort entladen.

Anssems



Modell	KLTB 1350 251x150	KLTT 1350 305x150	KLTT 2000 305x150
Gesamtgewicht	1350 kg	1350 kg	2000 kg
Leergewicht	300 kg	360 kg	380 kg
Nutzlast	1050 kg	990 kg	1620 kg
Anzahl der Achsen	1	2	2
Gebremste Ausführung	v	v	v
Kippfunktion	Rückwärts	Rückwärts	Rückwärts
Operation	Handpumpe	Handpumpe	Handpumpe
Reifenmaß	185/70R13	145/80R13	155/80R13
Felgen	Stahl	Stahl	Stahl
Ladeboden	Holz	Holz	Holz
Kastenlänge innen (A)	251 cm	305 cm	305 cm
Kastenbreite innen (B)	150 cm	150 cm	150 cm
Ladeflächenhöhe (C)	68 cm	66 cm	67 cm
Deichsellänge (D)	105 cm	105 cm	105 cm
Gesamtläng (E)	365 cm	419 cm	419 cm
Gesamtbreite (F)	159 cm	159 cm	159 cm
Gesamthöhe (G)	98 cm	96 cm	97 cm
Bordwandhöhe (H)	30 cm	30 cm	30 cm

Zubehör	KLTB 1350 251x150	KLTT 1350 305x150	KLTT 2000 305x150
Flachplane	v	v	v
Aufsatzbordwände (Höhe 30 cm)	v	v	v
Vordergitter (Höhe 75 cm)	v	v	v
Netzhaken	v	v	v
Universelle Aluminium Auffahrampen 150 cm	v	v	v
Universelle Aluminium Auffahrampen 200 cm	v	v	v
Universelle Aluminium Auffahrampen 250 cm	v	v	v
Reserverad mit Halter	v	v	v
Achsstoßdämpfer	v	v	v

Geringer Wartungsaufwand, hohe Leistung

Alle KLT-Modelle sind mit Achsen, Auflaufbremse und Beleuchtung in sehr guter Qualität ausgestattet. Dies in Kombination mit dem durchdachten Design sorgt dafür, dass Sie jahrelang Freude an Ihrem Anssems KLT haben.

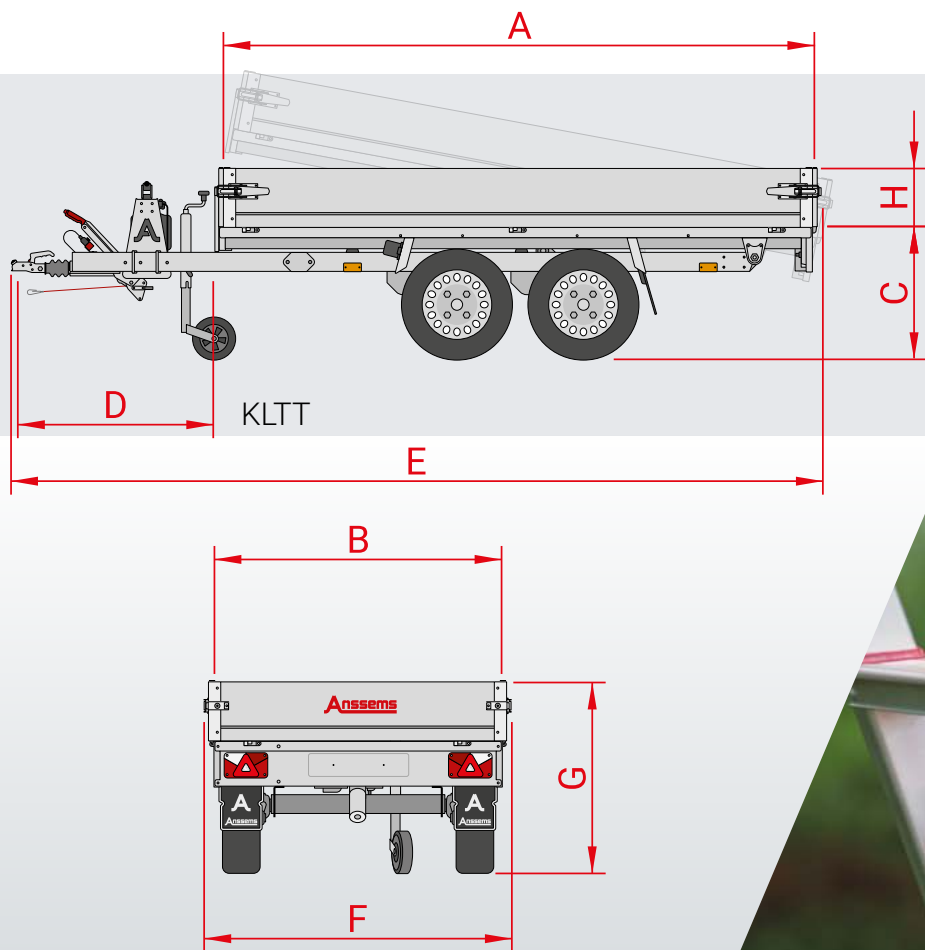

MIJN ANSSEMS KLT KAN HEEL VEEL VOLUME AAN

**Alle KLT-Modelle im
Shop anzeigen**

[Zum Pkw-Anhänger >](#)

**Wählen Sie hier
Ihr KLT-Zubehör**

[Zum Anhängerzubehör >](#)



BESUCHEN SIE DEN AUSSTELLUNGSRAUM VON ANSSEMS.COM

JEDER UNSERER MEGASTORES UMFASST EINE AUSSTELLUNGSFLÄCHE VON ÜBER 5.500 M². IN DIESEN AUSSTELLUNGSHALLEN STEHEN DIE VERSCHIEDENEN ANHÄNGERMODELLE IMMER IM TROCKENEN UND SIND IMMER VORRÄTIG.



Persönliche Beratung

In unseren 12 Verkaufsniederlassungen innerhalb Deutschlands haben Sie die Möglichkeit alle Anhänger der Marken Anssems und Hulco zu besichtigen. Hier bieten wir Ihnen eine umfassende Beratung und Service, sowohl für verschiedene Anhängermodelle, wie auch für Zubehör und Ersatzteile. Wir garantieren Ihnen den besten Preis, die höchsten Qualitätsstandards und einen beachtlichen Vorrat. Bei uns müssen Sie sich nicht auf lange Lieferzeiten einstellen, denn Sie können Ihren Wunschanhänger begutachten und direkt mitnehmen.

Die Mitnahmemöglichkeit besteht bei bestehender gültigen Zulassung oder Nutzung eines Überführungskennzeichens.



**Womit
können wir
Ihnen
helfen?**

**Brauchen Sie eine
individuelle Kaufberatung?**

Termin vereinbaren >

Anssems.com Megastore-Standorte

Eisenberg

In der Wiessen 1
D-07607

Deutschland

[Mehr Informationen >](#)

Nauen

Alfred-Nobel-Straße 4
D-14641

Deutschland

[Mehr Informationen >](#)

Kaltenkirchen

Maybachstraße 2
D-24568

Deutschland

[Mehr Informationen >](#)

Weyhe

Zeppelinstraße 17
D-28844

Deutschland

[Mehr Informationen >](#)

Schwülper

Waller See 6
D-38179

Deutschland

[Mehr Informationen >](#)

Duisburg-Rheinhausen

Dahlingstraße 240
D-47229

Deutschland

[Mehr Informationen >](#)

Bad Bentheim-Gildehaus

Stockholmer Straße 32
D-48455

Deutschland

[Mehr Informationen >](#)

Waldlaubersheim

Feldborn 7
D-55444

Deutschland

[Mehr Informationen >](#)

Geseke

Hansestraße 8
D-59590

Deutschland

[Mehr Informationen >](#)

Geisenfeld

Alemannenstraße 3
D-85290

Deutschland

[Mehr Informationen >](#)

Laichingen

Carl-Zeiss-Straße 6
D-89150

Deutschland

[Mehr Informationen >](#)

Bergheimfeld

Richtbergstraße 19
D-97493

Deutschland

[Mehr Informationen >](#)

Anhänger Zubehör Übersicht

Vervollständigen Sie Ihren Anhänger noch mehr mit unserem Zubehör, das sich leicht montieren lässt. Sie möchten wissen, welches Originalzubehör für das Anhängermodell erhältlich ist? Dann werfen Sie einen Blick auf die Zubehörübersicht.

Aufbau Zubehör-übersicht

[Jetzt hier ansehen >](#)

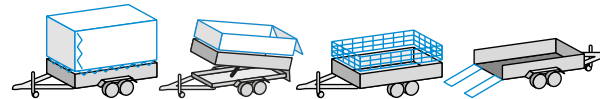

Anssems.com Montage-Service



Lassen Sie Ihre Hulco Anhängerzubehör professionell von Anssems.com montieren und prüfen.

Pluspunkte

- ✓ Fachgerechte Montagen
- ✓ Anssems Qualitätskontrolle
- ✓ Anssems Sicherheitsprüfung

Siehe unseren Montageservice

[Anhängerzubehör Service >](#)



[Sehen Sie sich den Anssems-Film an.](#)



[Sehen Sie sich den Hulco-Film an.](#)



Anssems
.com

Anssems. Immer hinter Ihnen.

Die Anssems-Gruppe bietet Ihnen mit den Marken Anssems und Hulco ein komplettes Angebot für Ihre Transportlösungen. Anssems Anhänger zeichnen sich bereits seit 1977 durch ihre Zuverlässigkeit und Langlebigkeit aus. Die großzügige Serienausstattung sorgt für einen optimalen Benutzerkomfort. Die hohe Qualität wird mithilfe Hilfe der eigenen Entwicklung, Innovation und automatisierter Produktion gewährleistet. Anssems ist aus diesem Grund führend auf dem europäischen Markt. Anssems: Wenn es hart auf hart kommt, steht Anssems immer hinter Ihnen!

www.anssems.eu



Ihr Anssems-Händler

Anssems.com

www.anssems.com

Servicehotline: 05924 299 320
(Montag bis Freitag von 8.30 Uhr bis 17.30 Uhr)

AC-AB2401DE-KLT



Die Anssems-Gruppe

Anssems Anhänger GmbH
Londoner Straße 15
D-48455 Bad Bentheim-Gildehaus

Anssems Aanhangwagens B.V.
Ericssonstraat 50
NL-5121 ML Rijen

Anssems Remorques Sarl
Rue Pierre Brosolette
FR-58600 Garchizy

Hulco Trailers GmbH
Wiener Straße 34
D-48455 Bad Bentheim-Gildehaus