











Anssems  
KLT

# DER FUNKTIONALE KIPPER

ab  
2.799,- €



- TIEFLADER 
- HOCHLADER 
- MULTITRANSPORTER 
- FAHRZEUGTRANSPORTER 
- KIPPER** 
- DECKELANHÄNGER 
- KOFFERANHÄNGER 
- PFERDEANHÄNGER 
- BAUWAGEN 

ANHÄNGER KAUFEN - DIREKT BEIM HERSTELLER  
RÜCKWÄRTS-KIPPER **KLT**

**Anssems**  
.com

**Anssems**



# 12 ANSSEMS.COM MEGASTORES DEUTSCHLANDWEIT



## Über Anssems.com

Anssems.com Deutschland GmbH verkauft Anhänger an Privatpersonen und Unternehmen in über 12 Anhänger Megastores deutschlandweit. Anssems.com ist Teil der Anssems-Gruppe. Die Anssems-Gruppe entwickelt, produziert und verkauft Anhänger unter den Marken Anssems und Hulco. Mit Produktionsstätten in Deutschland, den Niederlanden und Frankreich hat sich das Familienunternehmen zu einem starken europäischen Akteur entwickelt.

## 7 Gründe für die Wahl von Anssems.com

- ✓ **Direkt beim Hersteller kaufen**
- ✓ **Höchste Qualität seit 45 Jahren**
- ✓ **Viel Auswahl an Anhängerzubehör**
- ✓ **Über 300 Anhänger direkt ab Lager**
- ✓ **Professionelle und Fachkundige Beratung**
- ✓ **12 Anhänger Megastores deutschlandweit**
- ✓ **Webshop geöffnet 24/7**



**Unschlagbar  
günstig!**

Basic Rückwärts-Kipper serienmäßig ausgestattet mit Alubordwänden und Stützrad

## KLTT 2000.305×150

Hersteller: Anssems  
Artikelnummer: 1.31.1.1106.00



**3.549,- €** ~~4.540,- €~~ inkl. MwSt.



<b>Produkt Typ</b>	<b>KLT</b>
Gesamtgewicht	2000 kg
Leergewicht	380 kg
Nutzlast	1620 kg
Kasteninnenmaß	305 x 150 x 30 cm

- Pluspunkte**
- ✓ Geringes Leergewicht
  - ✓ Hydraulisches Kippsystem
  - ✓ 8 Bindehaken am Ladeplattform

Wird oft zusammen gekauft mit:

**Aufsatzbordwände** 305x150x30

Artikelnummer: 1.75.2.3105.03



**950,- €**  
~~1.025,- €~~

**Dieses Produkt  
jetzt ansehen**

[Zum Shop gehen >](#)

## KLTB 1350.251×150

Hersteller: Anssems | Artikelnummer: 1.31.1.0805.00



**2.799,- €** ~~3.590,- €~~ inkl. MwSt.



<b>Produkt Typ</b>	<b>KLT</b>
Gesamtgewicht	1350 kg
Leergewicht	300 kg
Nutzlast	1050 kg
Kasteninnenmaß	251 x 150 x 30 cm

- Pluspunkte**
- ✓ Geringes Leergewicht
  - ✓ Hydraulisches Kippsystem
  - ✓ 8 Bindehaken am Ladeplattform

Wird oft zusammen gekauft mit:

**Vordergitter** 150×75

Artikelnummer: 1.65.1.3103.00



**95,- €**  
~~102,- €~~

**Dieses Produkt  
jetzt ansehen**

[Zum Shop gehen >](#)

Aktuelle Preise 24-04-2023. Die Preise im Shop können variieren.

**Anssems**  
.com



## KLT Rückwärts-Kipper, ein zuverlässiger Arbeitspartner.

Diese budgetfreundlichen Rückwärtskipper können für viele Zwecke verwendet werden und haben ein geringes Eigengewicht. Die Kippfunktion kann manuell von der Deichsel aus bedient werden. Der Ladeboden ist durch die umklappbaren Aluminiumseitenbordwände leicht zugänglich. Die feste Vorderbordwand bietet zusätzliche Stabilität für den Aufbau. Alle Bordwände sind mit einem integrierten Bindschienensystem zur einfachen Sicherung eines Ladungsnetzes ausgestattet vorgesehen.

**DER ANSSEMS KLT IST  
GENAU DAS, WONACH  
ICH GESUCHT HABE**

**Alle KLT-Modelle  
im Shop anzeigen**

[Kaufen Sie Ihren Anhänger online >](#)



KLT Einachser gebremst  
mit Handpumpe

KLT Tandem gebremst  
mit Handpumpe

## Langlebig und geringes Eigengewicht

Die Herstellung des KLT-Chassis erfolgt mit Laserschneider und extrem genauen Schweißrobotern. Alle Teile des Chassis sind vollverzinkt. Der robuste Ladeboden besteht aus Multiplex mit einem rutschfesten Profil, das durch Stahlrohrprofile gestützt wird. Dank des intelligenten Designs bleibt viel Ladekapazität erhalten. Die Beleuchtung, die Achsen, die Kupplung und die Auflaufbremse sind ebenfalls aus 1A-Qualität.



Deichselprofile führen bis zur Rückseite der Ladeplattform



Zuverlässige und helle Beleuchtung



Leicht zugänglicher Ladeboden



Bordwände einfach zu öffnen und zu schließen



Hydraulisches Kippsystem



Bindschiene für verstellbare Netzhaken oder Bindeösen



8 Bindehaken an der Innenseite der Ladeplattform

Hydrauliksteuerung für Kippfunktion

Multiplex-Ladeboden mit Antirutschbeschichtung

Spannverschlüsse

Gute Bodenunterstützung durch Rechteckrohrprofil

Integrierte Bindschiene

Kotflügel aus Stahl



Klappbare Seitenbordwände, klappbare Rückwand

1A-Qualität Auflaufbremse

Serienmäßig mit Stützrad ausgestattet

Durchgehende Deichsel aus Rechteckrohrprofilen

Seitenmarkierungsreflektoren

Achsstoßdämpfer als Zubehör

Achsen und Räder in 1A-Qualität



## Weitere Optionen

Manchmal möchten Sie einfach etwas zusätzlichen Laderaum oder extra Annehmlichkeiten. Anssems hat dafür verschiedenes Zubehör im Programm. Je nachdem was Sie transportieren möchten, können Sie Ihren Anssems KLT für Ihren persönlichen Einsatz optimieren.

# DANK DER AUFSATZBORDWÄNDE KANN ICH MEINEN ANSSEMS KLT OPTIMAL EINSETZEN

**Brauchen Sie eine individuelle Kaufberatung?**

[Termin vereinbaren >](#)

**Anhängerzubehör anzeigen**

[Zum Anhängerzubehör >](#)



Ein Vordergitter bietet zusätzliche Optionen zur Ladungssicherung und ist somit ein häufig gewähltes Zubehör.



Mit den 30 cm Aufsatzbordwänden können Sie eine Ladehöhe von 60 cm erreichen. Die Flachplane ist einfach zu montieren, auch in Kombination mit Aufsatzbordwänden.



Zubehör:  
Achsstoßdämpfer für  
zusätzlichen Fahrkomfort



Zubehör:  
Reserverad



Zubehör:  
Reserveradhalterung



Zubehör:  
Netzhaken



Zubehör: Vordergitter  
aus Stahl



Zubehör:  
Flachplane

Aufsatzbordwände  
30 cm hoch



## Bequem und wendig

Die gute Straßenlage und die zuverlässige Auflaufbremse garantieren Sicherheit und komfortables Fahren. Schüttgüter wie Holz oder Gartenabfälle bereitet Ihrem Anssems KLT keine Probleme. Dank der Wendigkeit von diesem Modell, können Sie die Ladung genau am richtigen Ort entladen.

**Anssems**





Modell	KLTB 1350 251x150	KLTT 1350 305x150	KLTT 2000 305x150
<b>Gesamtgewicht</b>	1350 kg	1350 kg	2000 kg
<b>Leergewicht</b>	300 kg	360 kg	380 kg
<b>Nutzlast</b>	1050 kg	990 kg	1620 kg
<b>Anzahl der Achsen</b>	1	2	2
<b>Gebremste Ausführung</b>	✓	✓	✓
<b>Kippfunktion</b>	Rückwärts	Rückwärts	Rückwärts
<b>Operation</b>	Handpumpe	Handpumpe	Handpumpe
<b>Reifenmaß</b>	185/70R13	145/80R13	155/80R13
<b>Felgen</b>	Stahl	Stahl	Stahl
<b>Ladeboden</b>	Holz	Holz	Holz
Kastenlänge innen (A)	251 cm	305 cm	305 cm
Kastenbreite innen (B)	150 cm	150 cm	150 cm
Ladeflächenhöhe (C)	68 cm	66 cm	67 cm
Deichsellänge (D)	105 cm	105 cm	105 cm
Gesamtläng (E)	365 cm	419 cm	419 cm
Gesamtbreite (F)	159 cm	159 cm	159 cm
Gesamthöhe (G)	98 cm	96 cm	97 cm
Bordwandhöhe (H)	30 cm	30 cm	30 cm

Zubehör	KLTB 1350 251x150	KLTT 1350 305x150	KLTT 2000 305x150
Flachplane	✓	✓	✓
Aufsatzbordwände (Höhe 30 cm)	✓	✓	✓
Vordergitter (Höhe 75 cm)	✓	✓	✓
Netzhaken	✓	✓	✓
Universelle Aluminium Auffahrrampen 150 cm	✓	✓	✓
Universelle Aluminium Auffahrrampen 200 cm	✓	✓	✓
Universelle Aluminium Auffahrrampen 250 cm	✓	✓	✓
Reserverad mit Halter	✓	✓	✓
Achsstoßdämpfer	✓	✓	✓



## Geringer Wartungsaufwand, hohe Leistung

Alle KLT-Modelle sind mit Achsen, Auflaufbremse und Beleuchtung in sehr guter Qualität ausgestattet. Dies in Kombination mit dem durchdachten Design sorgt dafür, dass Sie jahrelang Freude an Ihrem Anssems KLT haben.

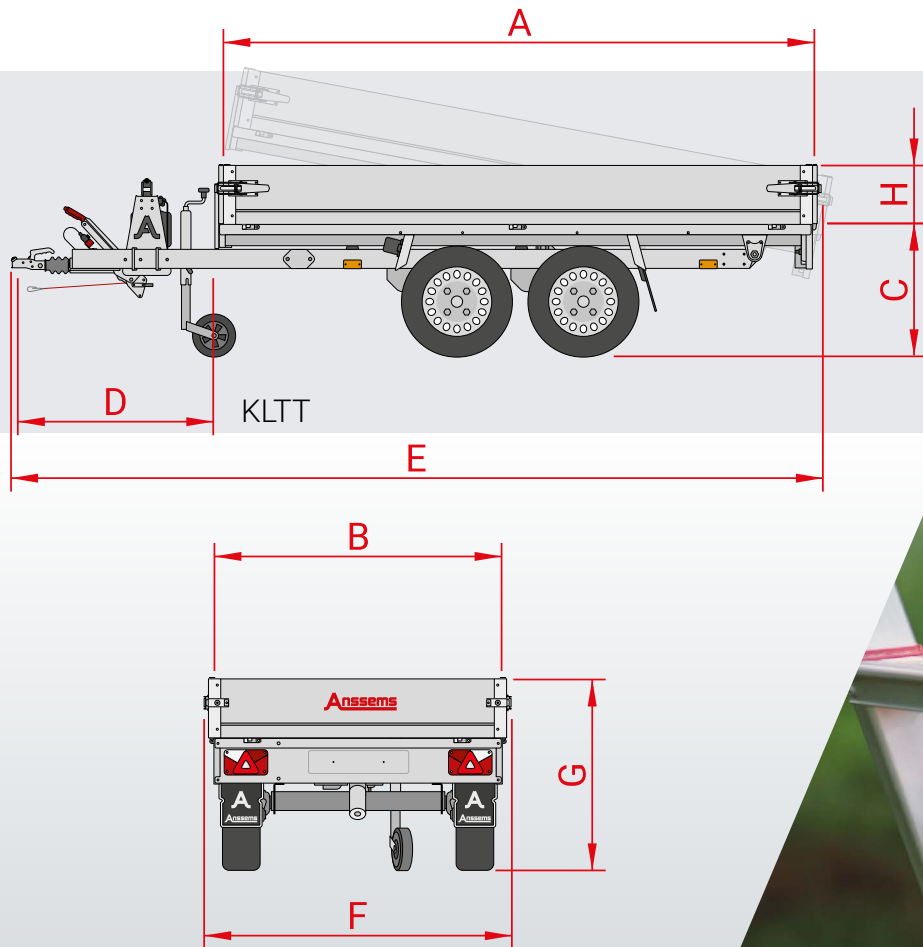

# MEIN ANSSEMS KLT IST MEINE BESTE INVESTITION

**Alle KLT-Modelle im  
Shop anzeigen**

[Zum Pkw-Anhänger >](#)

**Wählen Sie hier  
Ihr KLT-Zubehör**

[Zum Anhängerzubehör >](#)

**Anssems**



# BESUCHEN SIE DEN AUSSTELLUNGSRAUM VON ANSSEMS.COM

JEDER UNSERER MEGASTORES UMFASST EINE AUSSTELLUNGSFLÄCHE VON ÜBER 5.500 M<sup>2</sup>. IN DIESEN AUSSTELLUNGSHALLEN STEHEN DIE VERSCHIEDENEN ANHÄNGERMODELLE IMMER IM TROCKENEN UND SIND IMMER VORRÄTIG.



## Persönliche Beratung

In unseren 12 Verkaufsniederlassungen innerhalb Deutschlands haben Sie die Möglichkeit alle Anhänger der Marken Anssems und Hulco zu besichtigen. Hier bieten wir Ihnen eine umfassende Beratung und Service, sowohl für verschiedene Anhängermodelle, wie auch für Zubehör und Ersatzteile. Wir garantieren Ihnen den besten Preis, die höchsten Qualitätsstandards und einen beachtlichen Vorrat. Bei uns müssen Sie sich nicht auf lange Lieferzeiten einstellen, denn Sie können Ihren Wunschanhänger begutachten und direkt mitnehmen.

Die Mitnahmemöglichkeit besteht bei bestehender gültigen Zulassung oder Nutzung eines Überführungskennzeichens.



**Womit können wir Ihnen helfen?**

**Brauchen Sie eine individuelle Kaufberatung?**  
Termin vereinbaren >



## Anssems.com Megastore-Standorte

### Eisenberg

In der Wiessen 1  
D-07607

Deutschland

[Mehr Informationen >](#)

### Nauen

Alfred-Nobel-Straße 4  
D-14641

Deutschland

[Mehr Informationen >](#)

### Kaltenkirchen

Maybachstraße 2  
D-24568

Deutschland

[Mehr Informationen >](#)

### Weyhe

Zeppelinstraße 17  
D-28844

Deutschland

[Mehr Informationen >](#)

### Schwülper

Waller See 6  
D-38179

Deutschland

[Mehr Informationen >](#)

### Duisburg-Rheinhausen

Dahlingstraße 240  
D-47229

Deutschland

[Mehr Informationen >](#)

### Bad Bentheim-Gildehaus

Stockholmer Straße 32  
D-48455

Deutschland

[Mehr Informationen >](#)

### Waldlaubersheim

Feldborn 7  
D-55444

Deutschland

[Mehr Informationen >](#)

### Geseke

Hansestraße 8  
D-59590

Deutschland

[Mehr Informationen >](#)

### Geisenfeld

Alemannenstraße 3  
D-85290

Deutschland

[Mehr Informationen >](#)

### Laichingen

Carl-Zeiss-Straße 6  
D-89150

Deutschland

[Mehr Informationen >](#)

### Bergheinfeld

Richtbergstraße 19  
D-97493

Deutschland

[Mehr Informationen >](#)

## Anhänger Zubehör Übersicht

Vervollständigen Sie Ihren Anhänger noch mehr mit unserem Zubehör, das sich leicht montieren lässt. Sie möchten wissen, welches Originalzubehör für das Anhängermodell erhältlich ist? Dann werfen Sie einen Blick auf die Zubehörübersicht.

### Aufbau Zubehör-übersicht

[Jetzt hier ansehen >](#)

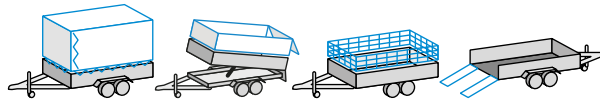

## Anssems.com Montage-Service



Lassen Sie Ihre Anssems Anhängerzubehör professionell von Anssems.com montieren und prüfen.

### Pluspunkte

- ✓ Fachgerechte Montagen
- ✓ Anssems Qualitätskontrolle
- ✓ Anssems Sicherheitsprüfung

### Siehe unseren Montageservice

[Anhängerzubehör Service >](#)



**Anssems**  
.com

# Unsere Qualität hat viele Anhänger

Die Anssems-Gruppe bietet Ihnen mit den Marken Anssems und Hulco ein komplettes Angebot für Ihre Transportlösungen. Anssems Anhänger zeichnen sich bereits seit 1977 durch ihre Zuverlässigkeit und Langlebigkeit aus. Die großzügige Serienausstattung sorgt für einen optimalen Benutzerkomfort. Die hohe Qualität wird mithilfe Hilfe der eigenen Entwicklung, Innovation und automatisierter Produktion gewährleistet. Anssems ist aus diesem Grund führend auf dem europäischen Markt. Anssems: Wenn es hart auf hart kommt, steht Anssems immer hinter Ihnen!



**A** Tieflader **BSX**

**A** Tieflader **GT-O**

**A** Tieflader **GT-R**

**A** Hochlader **ASX**  
(mit rampen)

**A** Hochlader **PSX**

**H** Hochlader **MEDAX**

**A** Hochlader **PLT**

**H** Multitransporter  
**CARAX**

**A** Multitransporter  
**MSX-Basic / MSX**

**A** Fahrzeugtransporter  
**AMT**

**A** Fahrzeugtransporter  
**AMT-ECO**

**A** Kipper  
**KSX**

**A** Rückwärts Kipper  
**KLT**

**A** Deckelanhänger **GT-HT/VT1**

**A** Koffernanhänger  
**GT-VT2/VT3/VT4**

**H** Baumaschinenanhänger  
**TERRAX**

**H** Baumaschinenanhänger  
**TERRAX-Basic**

**A** Pferdeanhänger **PTH**

**A** Bauwagen **PTS**

Anssems Go-Getter

Ihr Anssems-Händler

**Anssems**  
.com

[www.anssems.com](http://www.anssems.com)

Servicehotline: 05924 299 320

(Montag bis Freitag von 8.30 Uhr bis 17.30 Uhr)

AC-AB2303DE-KLT

**Anssems**

## Die Anssems-Gruppe

### Anssems Anhänger GmbH

Londoner Straße 15  
D-48455 Bad Bentheim-Gildehaus

### Anssems Aanhangwagens B.V.

Ericssonstraat 50  
NL-5121 ML Rijen

### Anssems Remorques Sarl

Rue Pierre Brosolette  
FR-58600 Garchizy

### Hulco Trailers GmbH

Wiener Straße 34  
D-48455 Bad Bentheim-Gildehaus