



Anssems
PLT

EIN KOLLEGE, DER KEINEN JOB SCHEUT

ab
1.259,- €



TIEFLADER 

HOCHLADER 

MULTITRANSPORTER 

FAHRZEUGTRANSPORTER 

KIPPER 

DECKELANHÄNGER 

KOFFERANHÄNGER 

PFERDEANHÄNGER 

BAUWAGEN 

ANHÄNGER KAUFEN - DIREKT BEIM HERSTELLER

Anssems
.com

HOCHLADER PLT

Anssems

12 ANSSEMS.COM MEGASTORES DEUTSCHLANDWEIT



Über Anssems.com

Anssems.com Deutschland GmbH verkauft Anhänger an Privatpersonen und Unternehmen in über 12 Anhänger Megastores deutschlandweit. Anssems.com ist Teil der Anssems-Gruppe. Die Anssems-Gruppe entwickelt, produziert und verkauft Anhänger unter den Marken Anssems und Hulco. Mit Produktionsstätten in Deutschland, den Niederlanden und Frankreich hat sich das Familienunternehmen zu einem starken europäischen Akteur entwickelt.

7 Gründe für die Wahl von Anssems.com

- ✓ **Direkt beim Hersteller kaufen**
- ✓ **Höchste Qualität seit 45 Jahren**
- ✓ **Viel Auswahl an Anhängerzubehör**
- ✓ **Über 300 Anhänger direkt ab Lager**
- ✓ **Professionelle und Fachkundige Beratung**
- ✓ **12 Anhänger Megastores deutschlandweit**
- ✓ **Webshop geöffnet 24/7**



**Unschlagbar
günstig!**

Basic Hochlader ausgestattet mit Alubordwänden, Stützrad und rutschfester Holzboden

PLT 750.211×132

Hersteller: Anssems | Artikelnummer: 1.31.1.0201.00



1.259,- € ~~1.605,- €~~ inkl. MwSt.

Produkt Typ	PLT
Gesamtgewicht	750 kg
Leergewicht	165 kg
Nutzlast	585 kg
Kasteninnenmaß	211 x 132 x 30 cm

- Pluspunkte**
- ✓ Mit Spannverschlüssen
 - ✓ 8 Maxizurrpunkte
 - ✓ Alu Bordwände Herausnehmbare an 3 Seiten

Wird oft zusammen gekauft mit:

Flachplane 211x132

Artikelnummer: 1.61.1.2201.00



195,- €
~~210,- €~~

**Dieses Produkt
jetzt ansehen**

[Zum Shop gehen >](#)

PLTB 1000.211×132

Hersteller: Anssems | Artikelnummer: 1.31.1.0501.00



1.669,- € ~~2.130,- €~~ inkl. MwSt.

Produkt Typ	PLT
Gesamtgewicht	1000 kg
Leergewicht	190 kg
Nutzlast	810 kg
Kasteninnenmaß	211 x 132 x 30 cm

- Pluspunkte**
- ✓ Mit Spannverschlüssen
 - ✓ 8 Maxizurrpunkte
 - ✓ Alu Bordwände Herausnehmbare an 3 Seiten

Wird oft zusammen gekauft mit:

Aufsatzbordwände 211x132x30

Artikelnummer: 1.75.2.2201.03



815,- €
~~870,- €~~

**Dieses Produkt
jetzt ansehen**

[Zum Shop gehen >](#)



**MEIN ANSSEMS PLT IST
ANGENEHM LEICHT,
ABER EXTREM STARK**

**Alle PLT-Modelle
im Shop anzeigen**

[Kaufen Sie Ihren Anhänger online >](#)

PLT Hochlader

Der Anssems PLT zeichnet sich sowohl durch sein funktionelles Design, als auch durch eine extrem leichte, aber robuste Konstruktion aus, damit viel Ladekapazität genutzt werden kann. Da sich die Räder unter der Karosserie befinden, hat der Anssems PLT eine große Ladefläche. Die Ladefläche ist einfach und bequem zu erreichen, da die Seitenwände und Heckbordwand klappbar sind.



PLT Einachser ungebremst



PLT Tandem ungebremst



PLT Einachser gebremst



PLT Tandem gebremst

Immer ein ideales Modell

Gebremst oder ungebremst, Einachser oder Tandem, verschiedene Gewichtsklassen und eine große Auswahl an Aufbauabmessungen. Mit 10 verschiedenen Modellen gibt es immer einen PLT Anhänger, der genau Ihren Anforderungen entspricht. Alle Modelle verfügen über eine integrierte Bindschiene. Hier können Sie Netzhaken oder Ösen an beliebigen Stellen platzieren und verschieben, damit Ihre Ladung optimal gesichert wird.

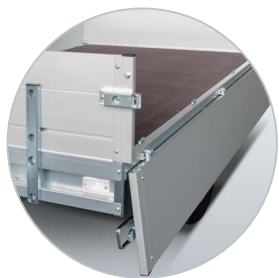

Leicht zugängliche Ladefläche



Serienmäßig mit Stützrad ausgestattet



Sie sparen Zeit dank der Spannverschlüsse



8 Bindehaken an der Innenseite der Ladeplattform

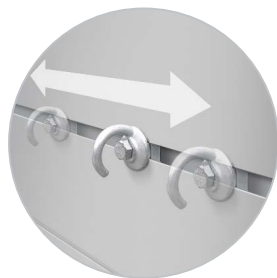

Bindeschiene für bewegliche Netzhaken oder Ösen



Deutliche, auffällige Rückleuchten



Reflektoren, klar sichtbar

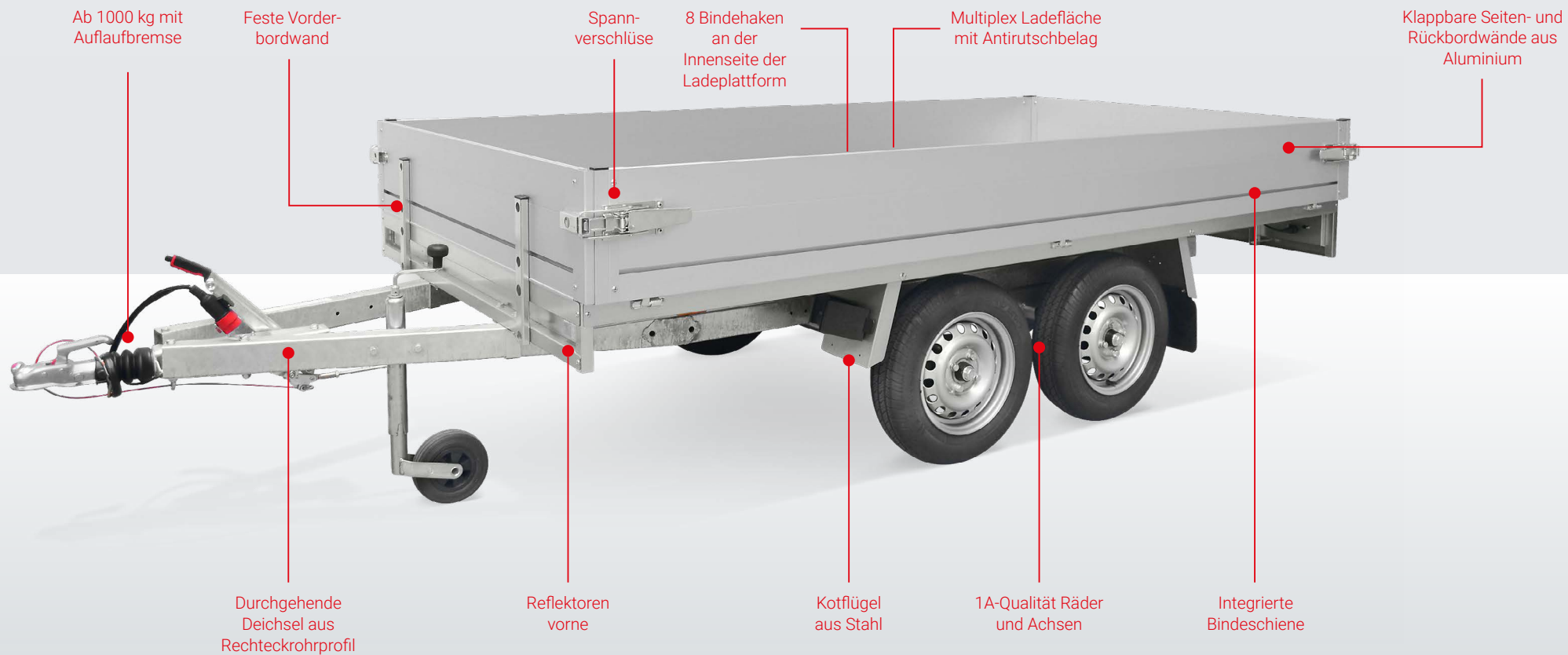

Optimieren Sie Ihren PLT

Das Zubehör bietet jedem Anwender unzählige Optimierungsmöglichkeiten. Für den perfekten Einsatz, egal ob Sie den PLT täglich professionell einsetzen oder privat nutzen. Hier sehen Sie Optionen, die Anssems Ihnen anbieten kann.

DER ANSSEMS PLT IST GANZ AUF DIE WÜNSCHE MEINES UNTERNEHMENS ZUGESCHNITTEN

Brauchen Sie eine individuelle Kaufberatung?

Termin vereinbaren >



Eine Flachplane bietet zusätzlichen Schutz beim Transport. Diese Flachplane lässt sich einfach an den Netzhaken befestigen.



Das Vordergitter ist bei PLT Besitzern sehr beliebt. Hiermit schaffen Sie zusätzliche Befestigungsmöglichkeiten.





Zubehör:
Aluminiumauffahrampen



Zubehör:
Reserverad

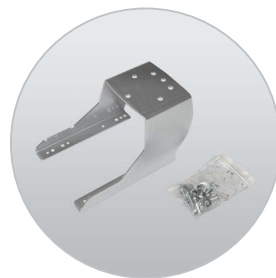

Zubehör:
Reserveradhalterung



Zubehör: Netzhaken
für die Bindschiene



Zubehör: Bindeösen
Bindschiene



Zubehör: Achsstoßdämpfer
für zusätzlichen Fahrkomfort

Aufsatzbordwände
für 30 cm zusätzliche
Ladehöhe



Alle Zubehör anzeigen

[Zum Anhängerzubehör >](#)

Benötigen Sie zusätzliches Ladevolumen? Durch die Montage von Aufsatzbordwänden erhöht sich die Seitenaufbauhöhe auf 60 cm.

Anssems

Modell	PLT 750 211x132	PLT 750 231x132	PLT 750 251x150	PLTB 1000 211x132	PLTB 1000 231x132	PLTB 1350 251x150	PLTT 750 251x150	PLTT 750 305x150	PLTT 1350 251x150	PLTT 1350 305x150
Gesamtgewicht	750 kg	750 kg	750 kg	1000 kg	1000 kg	1350 kg	750 kg	750 kg	1350 kg	1350 kg
Leergewicht	165 kg	170 kg	195 kg	190 kg	195 kg	235 kg	240 kg	260 kg	270 kg	295 kg
Nutzlast	585 kg	580 kg	555 kg	810 kg	805 kg	1115 kg	510 kg	490 kg	1080 kg	1055 kg
Anzahl der Achsen	1	1	1	1	1	1	2	2	2	2
Gebremste Ausführung	x	x	x	v	v	v	x	x	v	v
Reifenmaß	145/80R13	145/80R13	145/80R13	155/80R13	155/80R13	185/70R13	145/80R13	145/80R13	145/80R13	145/80R13
Felgen	Stahl	Stahl	Stahl	Stahl	Stahl	Stahl	Stahl	Stahl	Stahl	Stahl
Ladeboden	Holz	Holz	Holz	Holz	Holz	Holz	Holz	Holz	Holz	Holz
Kastenlänge innen (A)	211 cm	231 cm	251 cm	211 cm	231 cm	251 cm	251 cm	305 cm	251 cm	305 cm
Kastenbreite innen (B)	132 cm	132 cm	150 cm	132 cm	132 cm	150 cm	150 cm	150 cm	150 cm	150 cm
Ladeflächenhöhe (C)	67 cm	67 cm	67 cm	68 cm	68 cm	67 cm	67 cm	67 cm	67 cm	67 cm
Deichsellänge (D)	97 cm	97 cm	97 cm	105 cm	105 cm	104 cm	97 cm	97 cm	104 cm	104 cm
Gesamtläng (E)	320 cm	340 cm	358 cm	325 cm	345 cm	358 cm	358 cm	412 cm	365 cm	419 cm
Gesamtbreite (F)	142 cm	142 cm	160 cm	142 cm	142 cm	160 cm	160 cm	160 cm	160 cm	160 cm
Gesamthöhe (G)	97 cm	97 cm	97 cm	98 cm	98 cm	97 cm	97 cm	97 cm	97 cm	97 cm
Bordwandhöhe (H)	30 cm	30 cm	30 cm	30 cm	30 cm	30 cm	30 cm	30 cm	30 cm	30 cm

Zubehör	PLT 750 211x132	PLT 750 231x132	PLT 750 251x150	PLTB 1000 211x132	PLTB 1000 231x132	PLTB 1350 251x150	PLTT 750 251x150	PLTT 750 305x150	PLTT 1350 251x150	PLTT 1350 305x150
Flachplane	v	v	v	v	v	v	v	v	v	v
Netzhaken	v	v	v	v	v	v	v	v	v	v
Universelle Aluminium Auffahrrampen	v	v	v	v	v	v	v	v	v	v
Reserverad mit Halter	v	v	v	v	v	v	v	v	v	v
Achsstoßdämpfer	x	x	x	v	v	v	x	x	v	v
Vordergitter (Höhe 75 cm)	v	v	v	v	v	v	v	v	v	v
Aufsatzbordwände (Höhe 30 cm)	v	v	v	v	v	v	v	v	v	v

v optional lieferbar x nicht lieferbar

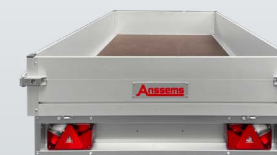

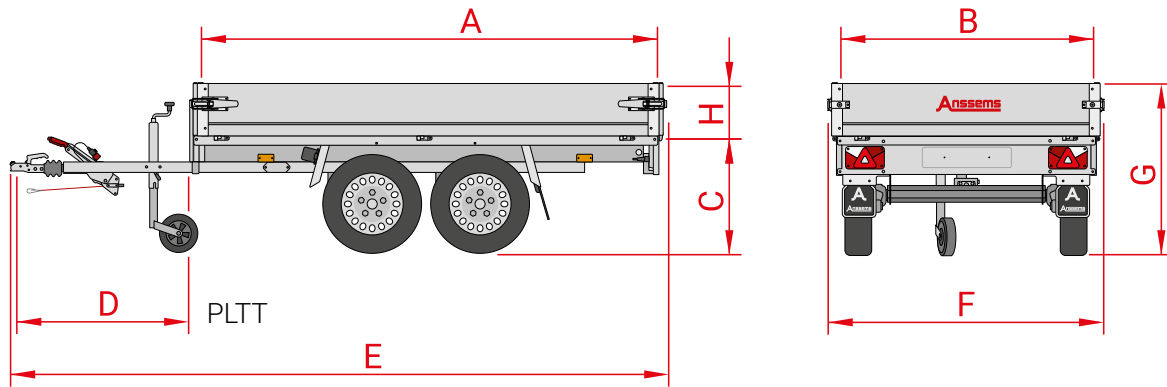

DER ANSSEMS PLT IST DER PERFEKTE ANHÄNGER FÜR ALLE TRANSPORTAUFGABEN DES ARBEITSALLTAGS

Alle PLT-Modelle im Shop anzeigen

[Zum Pkw-Anhänger >](#)

Wählen Sie hier Ihr PLT-Zubehör

[Zum Anhängerzubehör >](#)

Anssems

BESUCHEN SIE DEN AUSSTELLUNGSRAUM VON ANSSEMS.COM

JEDER UNSERER MEGASTORES UMFASST EINE AUSSTELLUNGSFLÄCHE VON ÜBER 5.500 M². IN DIESEN AUSSTELLUNGSHALLEN STEHEN DIE VERSCHIEDENEN ANHÄNGERMODELLE IMMER IM TROCKENEN UND SIND IMMER VORRÄTIG.



Persönliche Beratung

In unseren 12 Verkaufsniederlassungen innerhalb Deutschlands haben Sie die Möglichkeit alle Anhänger der Marken Anssems und Hulco zu besichtigen. Hier bieten wir Ihnen eine umfassende Beratung und Service, sowohl für verschiedene Anhängermodelle, wie auch für Zubehör und Ersatzteile. Wir garantieren Ihnen den besten Preis, die höchsten Qualitätsstandards und einen beachtlichen Vorrat. Bei uns müssen Sie sich nicht auf lange Lieferzeiten einstellen, denn Sie können Ihren Wunschanhänger begutachten und direkt mitnehmen.

Die Mitnahmemöglichkeit besteht bei bestehender gültigen Zulassung oder Nutzung eines Überführungskennzeichens.



Womit können wir Ihnen helfen?

Brauchen Sie eine individuelle Kaufberatung?
Termin vereinbaren >

Anssems.com Megastore-Standorte

Eisenberg

In der Wiessen 1
D-07607

Deutschland

[Mehr Informationen >](#)

Nauen

Alfred-Nobel-Straße 4
D-14641

Deutschland

[Mehr Informationen >](#)

Kaltenkirchen

Maybachstraße 2
D-24568

Deutschland

[Mehr Informationen >](#)

Weyhe

Zeppelinstraße 17
D-28844

Deutschland

[Mehr Informationen >](#)

Schwülper

Waller See 6
D-38179

Deutschland

[Mehr Informationen >](#)

Duisburg-Rheinhausen

Dahlingstraße 240
D-47229

Deutschland

[Mehr Informationen >](#)

Bad Bentheim-Gildehaus

Stockholmer Straße 32
D-48455

Deutschland

[Mehr Informationen >](#)

Waldlaubersheim

Feldborn 7
D-55444

Deutschland

[Mehr Informationen >](#)

Geseke

Hansestraße 8
D-59590

Deutschland

[Mehr Informationen >](#)

Geisenfeld

Alemannenstraße 3
D-85290

Deutschland

[Mehr Informationen >](#)

Laichingen

Carl-Zeiss-Straße 6
D-89150

Deutschland

[Mehr Informationen >](#)

Bergheimfeld

Richtbergstraße 19
D-97493

Deutschland

[Mehr Informationen >](#)

Anhänger Zubehör Übersicht

Vervollständigen Sie Ihren Anhänger noch mehr mit unserem Zubehör, das sich leicht montieren lässt. Sie möchten wissen, welches Originalzubehör für das Anhängermodell erhältlich ist? Dann werfen Sie einen Blick auf die Zubehörübersicht.

Aufbau Zubehör-übersicht

[Jetzt hier ansehen >](#)

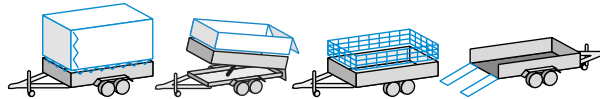

Anssems.com Montage-Service



Lassen Sie Ihre Anssems Anhängerzubehör professionell von Anssems.com montieren und prüfen.

Pluspunkte

- ✓ Fachgerechte Montagen
- ✓ Anssems Qualitätskontrolle
- ✓ Anssems Sicherheitsprüfung

Siehe unseren Montageservice

[Anhängerzubehör Service >](#)



Anssems
.com

Unsere Qualität hat viele Anhänger

Die Anssems-Gruppe bietet Ihnen mit den Marken Anssems und Hulco ein komplettes Angebot für Ihre Transportlösungen. Anssems Anhänger zeichnen sich bereits seit 1977 durch ihre Zuverlässigkeit und Langlebigkeit aus. Die großzügige Serienausstattung sorgt für einen optimalen Benutzerkomfort. Die hohe Qualität wird mithilfe Hilfe der eigenen Entwicklung, Innovation und automatisierter Produktion gewährleistet. Anssems ist aus diesem Grund führend auf dem europäischen Markt. Anssems: Wenn es hart auf hart kommt, steht Anssems immer hinter Ihnen!



A Tieflader **BSX**

A Tieflader **GT-O**

A Tieflader **GT-R**

A Hochlader **ASX**
(mit rampen)

A Hochlader **PSX**

H Hochlader **MEDAX**

A Hochlader **PLT**

H Multitransporter
CARAX

A Multitransporter
MSX-Basic / MSX

A Fahrzeugtransporter
AMT

A Fahrzeugtransporter
AMT-ECO

A Kipper
KSX

A Rückwärts Kipper
KLT

A Deckelanhängen **GT-HT/VT1**

A Koffernanhänger
GT-VT2/VT3/VT4

H Baumaschinenanhänger
TERRAX

H Baumaschinenanhänger
TERRAX-Basic

A Pferdeanhänger **PTH**

A Bauwagen **PTS**

Anssems Go-Getter

Ihr Anssems-Händler

Anssems
.com

www.anssems.com

Servicehotline: 05924 299 320

(Montag bis Freitag von 8.30 Uhr bis 17.30 Uhr)

AC-AB2303DE-PLT

Anssems

Die Anssems-Gruppe

Anssems Anhänger GmbH

Londoner Straße 15
D-48455 Bad Bentheim-Gildehaus

Anssems Aanhangwagens B.V.

Ericssonstraat 50
NL-5121 ML Rijen

Anssems Remorques Sarl

Rue Pierre Brosolette
FR-58600 Garchizy

Hulco Trailers GmbH

Wiener Straße 34
D-48455 Bad Bentheim-Gildehaus